

**BKT**  
mobiliario  
urbano

Ficha Técnica  
Product Sheet

# BAN-006

**Banca** Bench





La alta capacidad de configuración de este producto ofrece opciones que abarcan una variedad de materiales, tamaños, colores y accesorios. Esto permite adaptarse a una amplia gama de requisitos específicos del cliente, la ciudad y el usuario.

**Tipología**  
Typology

**Dimensiones**  
Size

**Color**

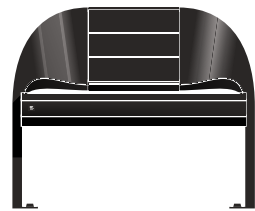

Chica

96 / 67 / 79 cm  
38 / 26 / 31 in



Grande

211 / 67 / 79 cm  
83 / 26 / 31 in



# BAN-006



## Banca Bench

Nuestra BAN-006 es una solución duradera para entornos públicos, que con su diseño curvilíneo único y una construcción de aluminio fundido, otorga propiedades de resistencia y a su vez agrega sofisticación y comodidad a cualquier espacio exterior.

Our BAN-006 is a durable seating solution for public areas, with a unique curvilinear design and cast aluminum construction, it adds resistance properties, and develops sophistication and comfort to any outdoor space as well.

**Peso (Chica):**37 kg

**(Grande):**58 kg

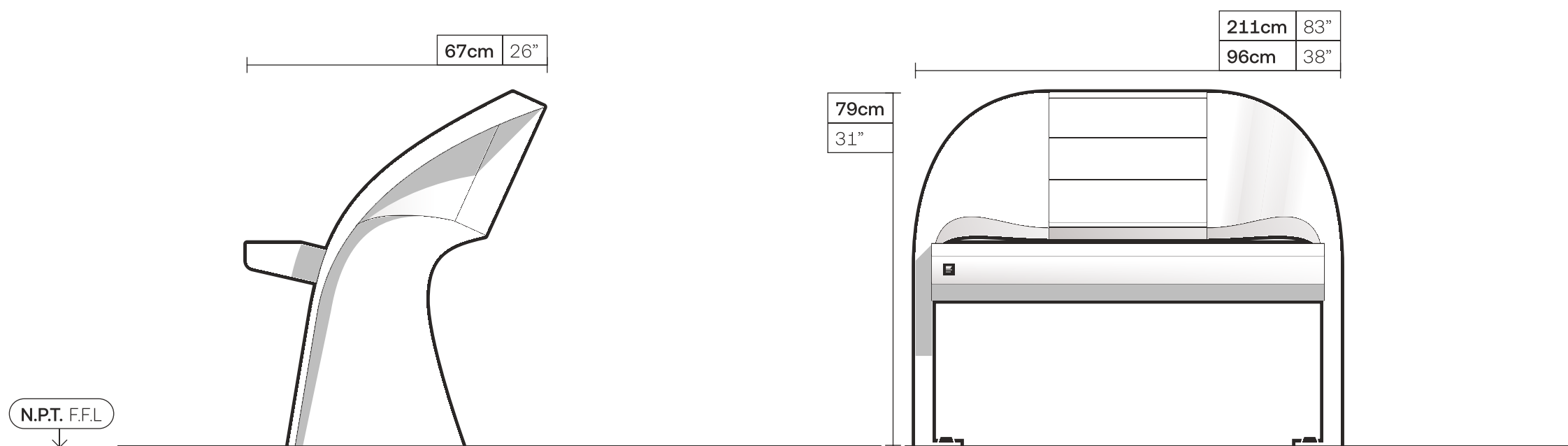

## Apariencia Appearance

### Cuerpo Body

- **Aluminio Fundido** Cast Aluminum



### Largueros Beams

- **Madera Tropical** Tropical Wood

## Configuraciones Settings

### Tamaños Sizes

- **Chico** Small
- **Grande** Large

### Instalación Installation

- **Taqueteable** Fastened

Para más información sobre las garantías, encuentralas en nuestro sitio web.

# Garantías

## Guarantees



### Zona Urbana

Urban Area

Se refiere a zonas de baja polución, secas y frías, de baja humedad o algunas zonas desérticas.

It refers to areas of low pollution, dry and cold, low humidity or some desert areas.



### Brisa Marina

Sea Breeze

Se refiere a embarcaderos o malecones con brisa de un grado muy alto de salinidad y neblina marina.

It refers to piers or promenades with very high levels of salt fog.



### Alta Humedad

High Humidity

Se refiere a zonas húmedas sin niebla salina o con grado medio de salinidad con cercanía a la costa.

It refers to humid areas without salt fog or with a medium degree of salinity close to the coast.

### Aluminio Fundido

Cast Aluminum

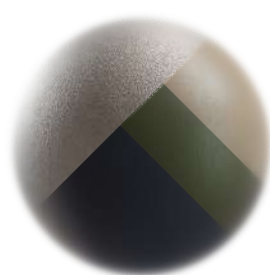

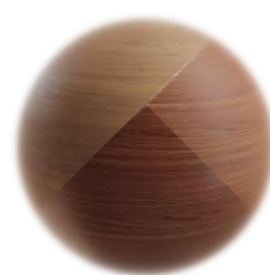

 60 meses months  
 24 meses months



### Maderas

Woods

 60 meses months  
 60 meses months  
 36 meses months



 [bkt\\_mobiliario.urbano](https://www.instagram.com/bkt_mobiliario.urbano)

[bktmobiliario.com](https://www.bktmobiliario.com)

 Herrera y Cairo 980  
Col. Jesús 44200  
Guadalajara, Jal. MX

 MiBici GDL-10  
 L1, Estación Refugio

 +52 33 3825 7333  
+52 33 3165 8582

 [info@bktmobiliario.com](mailto:info@bktmobiliario.com)